

Easy-fit

Montážny návod



CHAIN PRESET

i

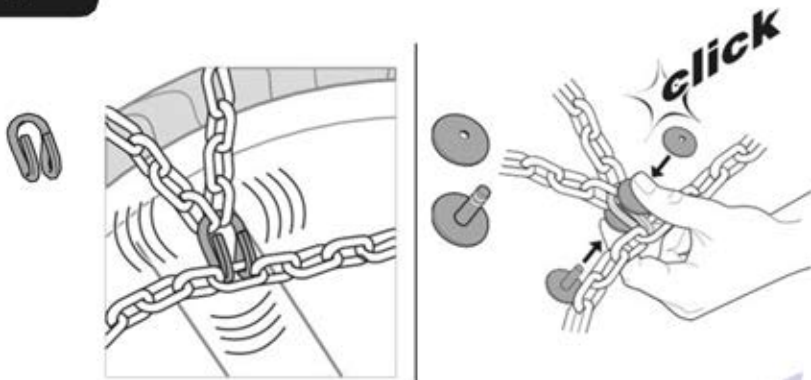

SK

Aby ste predišli poškrabaniu zliatinových kolies, nainštalujte nylonové nárazníky.

IT

Per evitare di rovinare i cerchi in lega applicare i bottoni protettori cerchio.

DE

Um zu vermeiden, dass die Alufelgen beschädigt werden, sollten die Kunststoffbumper verwendet werden.

FR

Appliquer les boutons de protection anti-griffure pour prévenir tout frottement des jantes en alliage.

ES

Para evitar de estropear las llantas de aleación aplicar los botones para protegerlas.

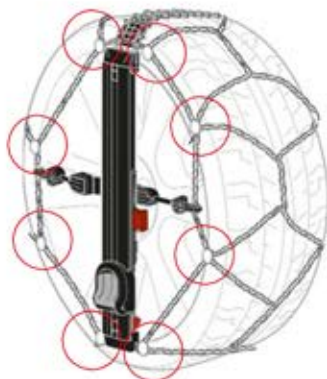



SK

Uchopte dve rukoväte a otvorte oblúk až do maximálneho vysunutia.

IT

Impugnare le due estremità e divaricare l'arco rigido fino alla massima estensione.

DE

Beide Enden ergreifen, und den starren Bogen bis zur max. Spannung öffnen.

FR

Saisissez les deux poignées et ouvrez l'arche jusqu'à l'extension maximum.

ES

Sostener los dos extremos y abrir el arco rígido hasta la máxima extensión.

SK

Pred nasadením reťaze, ak je pevný oblúk zablokovaný a bráni otvoreniu dvoch koncov, je potrebné uvoľniť poistku (1) a stlačiť uvoľňovacie tlačidlo (2). Po vykonaní týchto 2 operácií bude možné začať s montážou.

IT

Se al momento di montare la catena, l'arco rigido risulta essere bloccato, impedendo l'apertura delle due estremità, è necessario rilasciare i dispositivi di sgancio (vedi immagine).

Dopo aver effettuato le due operazioni, sarà possibile iniziare la procedura di montaggio.

DE

Bevor die Kette montiert wird, muss darauf geachtet werden, dass die starren Bögen und die Sicherheitsvorrichtung (1) offen sind und die roten Tasten gedrückt sind (2). Nach Beachtung dieser beiden Schritte kann die Easy Fit montiert werden.

FR

Avant de monter la chaîne, si l'arche rigide est verrouillée, empêchant l'ouverture des deux extrémités, il est nécessaire pour libérer le dispositif de sécurité (1) et de pousser les boutons de déverrouillage (2). Après avoir fait ces 2 opérations, il sera possible de commencer la procédure d'ajustement.

ES

Si en el momento del montaje de la cadena, el arco rígido está bloqueado, impidiendo la apertura de los dos extremos, es necesario liberar el dispositivo de seguridad (1) y los botones de desengancho (2). Después de haber realizado las dos operaciones, será posible empezar el proceso de montaje.

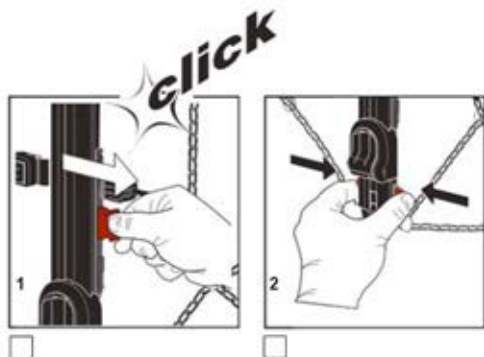

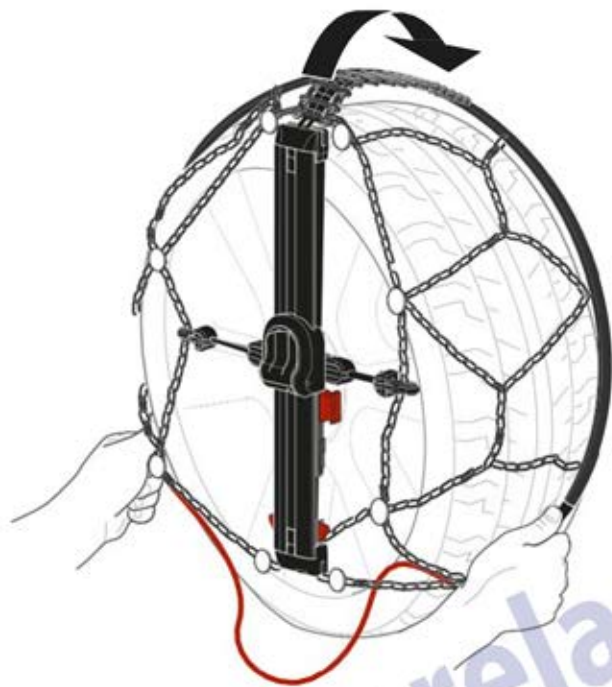

SK
Nasadte na pneumatiku od hornej časti a umiestnite oblúk za koleso.

IT
Calzare il pneumatico partendo dall'alto, posizionando l'arco dietro la ruota.

DE
Die Kette von oben beim Legen des Bogens hinten den Reifen passen.

FR
Monter la chaîne sur le pneumatique à partir de la partie supérieure et placer l'arche derrière le pneumatique.

ES
Ajustar al neumático empezando por la parte alta, colocando el arco detrás de la rueda.



SK
Dajte dve rukoväte za koleso.

IT
Posizionare le due estremità dietro il pneumatico.

DE
Beide Enden hinten den Reifen positionieren.

FR
Mettez les deux poignées derrière le pneumatique.

ES
Colocar los dos extremos detrás del neumático.

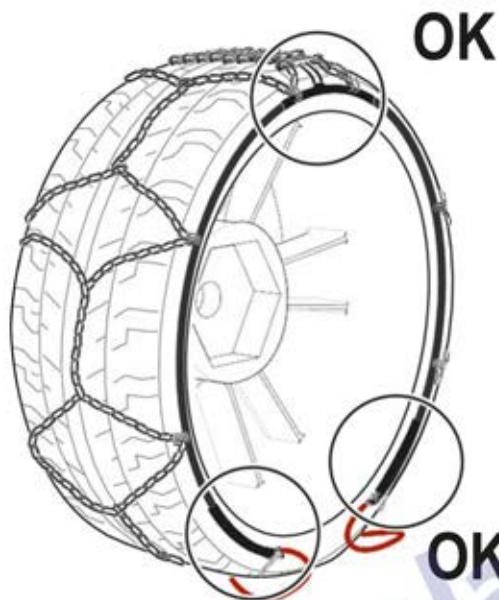
**SK**

Skontrolujte, či je oblúk úplne umiestnený za kolesom, ako je znázornené na obrázku 4.

IT

Verificare che l'arco sia posizionato completamente dietro il pneumatico come indicato in fig. 4.

DE

Prüfen, dass der Bogen hinten dem Reifen komplett liegt, wie im Bild 4 dargestellt.

FR

Assurez-vous que l'arche est complètement positionné derrière le pneumatique, comme indiqué dans la photo 4.

ES

Comprobar que el arco esté situado completamente detrás del neumático como muestra la fig.4.

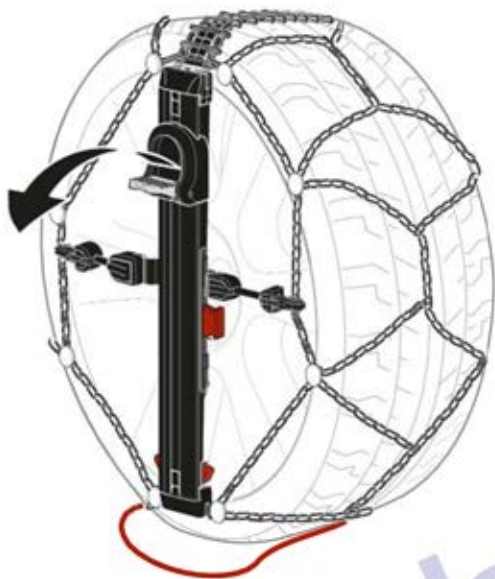

SK
Otvorte pedal rukou.

IT
Aprire la pedivella con la mano.

DE
Das Pedal mit Hand ausklappen.

FR
Ouvrez la pédale à la main.

ES
Abrir la manivela con la mano.



SK

Potlačte pedál nohou dole, pokiaľ "neklikne".

IT

Con il piede, premere il pedale a fondo corsa fino al "click".

DE

Das Pedal mit dem Fuß nach unten bis ein Klickgeräusch drücken.

FR

Avec le pied, appuyer sur la pédale vers le bas jusqu'à entendre le "click" de fermeture.

ES

Con el pie, presione el pedal a fondo hasta que haga "click".



SK

Zatvorte pedal a skontrolujte či je snehová reťaz v správnej pozícii.

IT

Chiudere la pedivella e verificare che la catena si trovi nella posizione corretta.

DE

Das Pedal wiedereinklappen, und prüfen, dass die Kette sich in der richtigen Position befindet.

FR

Fermer la pédale et vérifier que la chaîne à neige est montée correctement.

ES

Cerrar la manivela y comprobar que la cadena esté situada en la posición correcta.

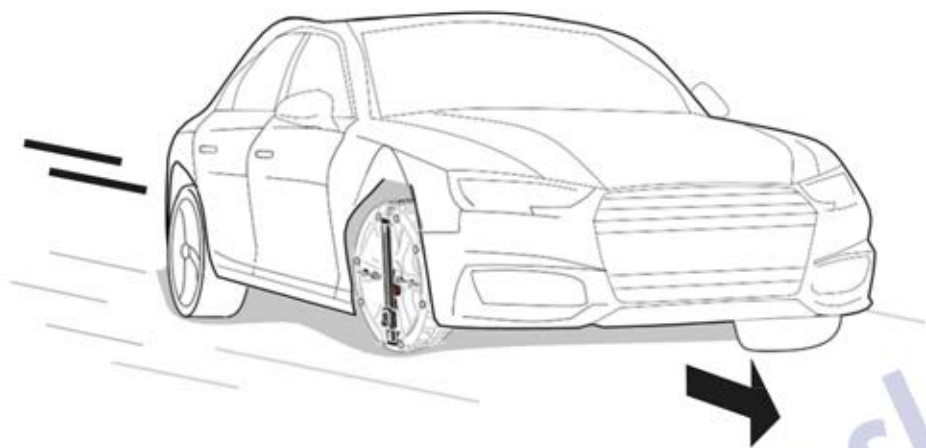

SK
Pohnite sa s autom pomaly : reťaz sa došponuje automaticky počas jazdy.

IT
Partite con l'auto a velocità ridotta: la catena si tensionerà automaticamente durante la marcia.

DE
Fahren Sie mit reduzierter Geschwindigkeit ab: die Kette wird sich beim Fahren automatisch spannen.

FR
Commencez à rouler à basse vitesse: la chaîne à neige se tendra automatiquement.

ES
Mover el coche despacio: la cadena se tensará automáticamente durante la marcha.



SK

POZOR! Po nasadení a utiahnutí reťaze zatlačením na pedál (až do cvaknutia) neodstraňujte reťaz pred pohybom vozidla. Ak potrebujete odstrániť reťaz, ale nie je možné pohnúť vozidlom, venujte pozornosť rýchlemu stiahnutiu pedálu smerom nahor: držte pedál rukou smerom nadol, zatiaľ čo odblokujete poistku (1) a stlačíte uvoľňovacie tlačidlá (2).

IT

ATTENZIONE! Dopo aver montato e tensionato la catena abbassando il pedale (click), non iniziare la procedura di smontaggio prima di aver mosso il veicolo. Nel caso in cui non sia possibile muovere il veicolo e sia necessario smontare la catena, prestare attenzione alla veloce risalita del pedale: premere il pedale a fondo con la mano mentre si rilasciano il dispositivo di sicurezza (1) e i bottoni di sgancio (2).

DE

ACHTUNG! Nachdem die Kette angebracht und das Fußpedal heruntergedrückt ist (bis sie ein Klicken hören), müssen sie das Fahrzeug, bevor sie die Kette wieder demontieren möchten bewegen. Wenn Sie keine Möglichkeit haben das Fahrzeug zu fahren und es ist nicht notwendig das Fahrzeug zu bewegen, achten Sie bitte darauf das Fußpedal wieder nach oben zu ziehen. Während Sie die Bögen wieder lösen, müssen sie das Pedal festhalten (1) und die roten Tasten los lassen (2).

FR

ATTENTION! Après avoir monté et serré la chaîne en appuyant avec votre pied sur la pédale (jusqu'au clic de fermeture), ne retirez pas la chaîne avant de déplacer le véhicule. S'il n'y a pas de possibilité de déplacer le véhicule, et il est nécessaire de démonter les chaînes, faire attention à la remonté rapide de la pédale: maintenez la pédale vers le bas avec votre main tout en libérant le dispositif de sécurité (1) et en relâchant les boutons (2).

ES

ATENCIÓN! Después de haber montado y tensado la cadena bajando el pedal (click), no empezar el proceso de desmontaje antes de haber movido el coche. Si no es posible mover el coche y es necesario desmontar la cadena, prestar atención a la rápida subida del pedal. Presione con la mano el pedal mientras se libera el dispositivo de seguridad y los botones de desengancho.

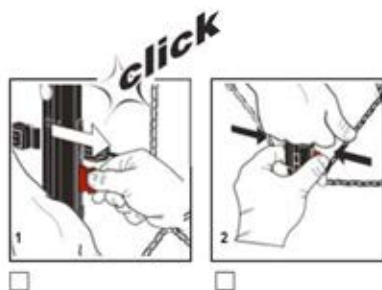

i

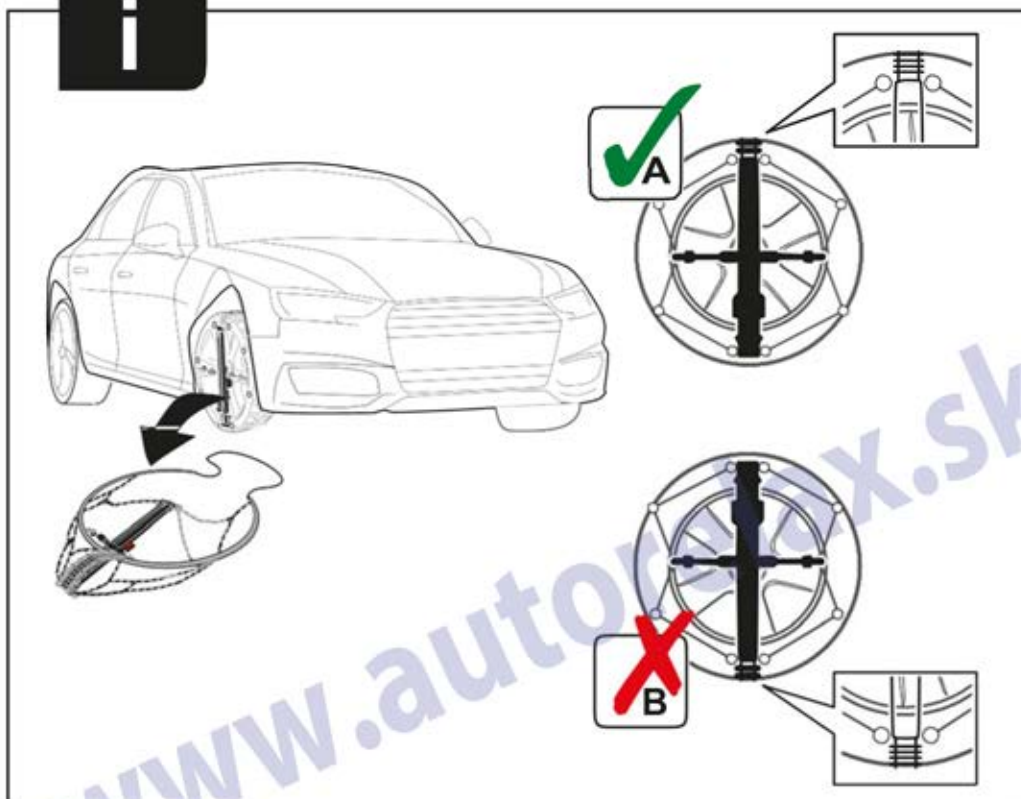

SK
Odporúčaná poloha pre demontáž je tá, ktorá je uvedená na obrázku „A“.

IT
La posizione consigliata per lo smontaggio è quella indicata in figura "A".

DE
Die empfohlene Position zur Kettedemontage ist die im Bild "A" dargestellt.

FR
La position suggérer pour le démontage est celle indiqué sur la photo "A".

ES
La posición recomendada para el desmontaje es la que se muestra en la fig."A".

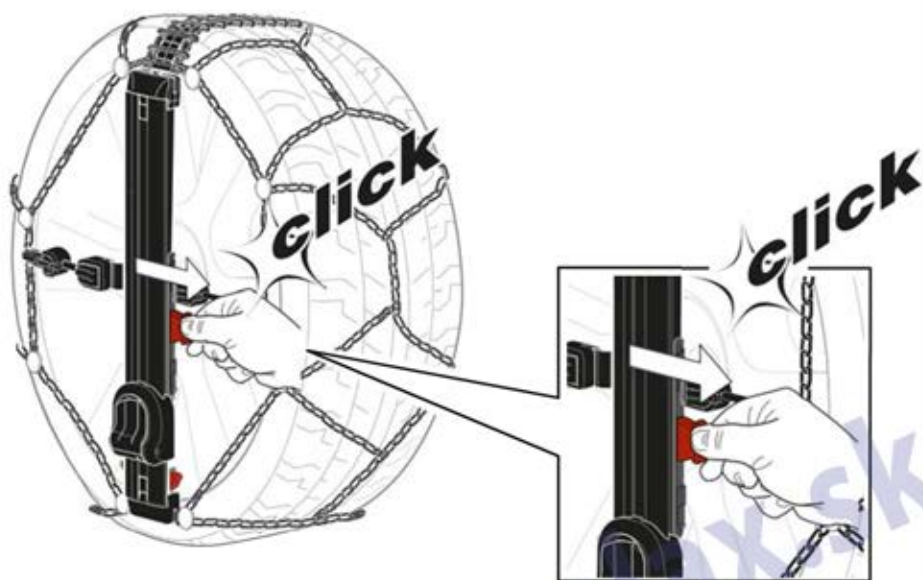
**SK**

Deaktivujte bezpečnostnú poistku jej potiahnutím smerom von, kým nezaznie „cvaknutie“.

IT

Disattivare il dispositivo di sicurezza tirando verso l'esterno il pulsante rosso fino al "click".

DE

Die Schutzvorrichtung beim Ziehen nach außen des roten Knopfs bis zum Klickgeräusch löschen.

FR

Désactiver le dispositif de sécurité en la tirant vers l'extérieur jusqu'à entendre le "click".

ES

Desactivar el dispositivo de seguridad tirando hacia afuera el botón rojo hasta que haga "click".

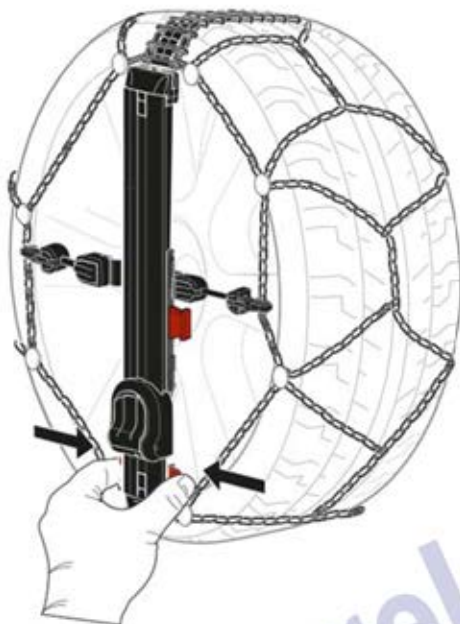

SK
Stlačením uvoľňovacích tlačidiel deaktivujete uťahovanie.

IT
Premere i due pulsanti rossi di sgancio per disattivare il sistema di tensionamento.

DE
Die zwei roten Knöpfe drücken, um die Spannvorrichtung zu löschen.

FR
Appuyez sur les boutons de déverrouillage pour desserrer la chaine.

ES
Presionar los dos botones rojos para desactivar el sistema de tensión.

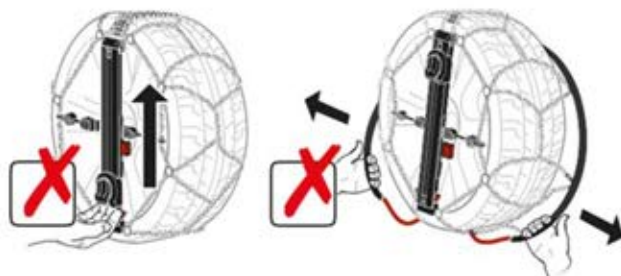

SK
Počas demontáže snehovej reťaze nezdvíhajte pedál ručne, ale uchopte a vytiahnite jednu z dvoch rukovätí z pneumatiky, aby ste dosiahli zdvih pedála.

IT

Durante lo smontaggio, non alzare manualmente il pedale ma impugnare e tirare una delle due estremità dell'arco, per ottenere la risalita del pedale.

DE

Bei der Demontage das Pedal manuell nicht heben, sondern eine der zwei Enden ziehen, so dass das Pedal in die ursprüngliche Position zurückkommt.

FR

Au cours du démontage de la chaîne neige, ne pas remonter la pédale manuellement, mais saisir et tirer sur les deux poignées pour que la pédale remonte.

ES

Durante el desmontaje, no levantar manualmente el pedal, sostenga y tire de uno de los extremos del arco para conseguir la subida del pedal.



SK
Pohnite pomaly s vozidlom dopredu aby ste mohli odstrániť reťaz.

IT
A bassa velocità, spostare l'auto per rimuovere la catena.

DE
Das Auto mit reduzierter Geschwindigkeit bewegen, um die Kette zu entfernen.

FR
À vitesse réduite, déplacer le véhicule vers l'avant et récupérer la chaîne.

ES
Despacio, mover el coche para quitar la cadena.

5

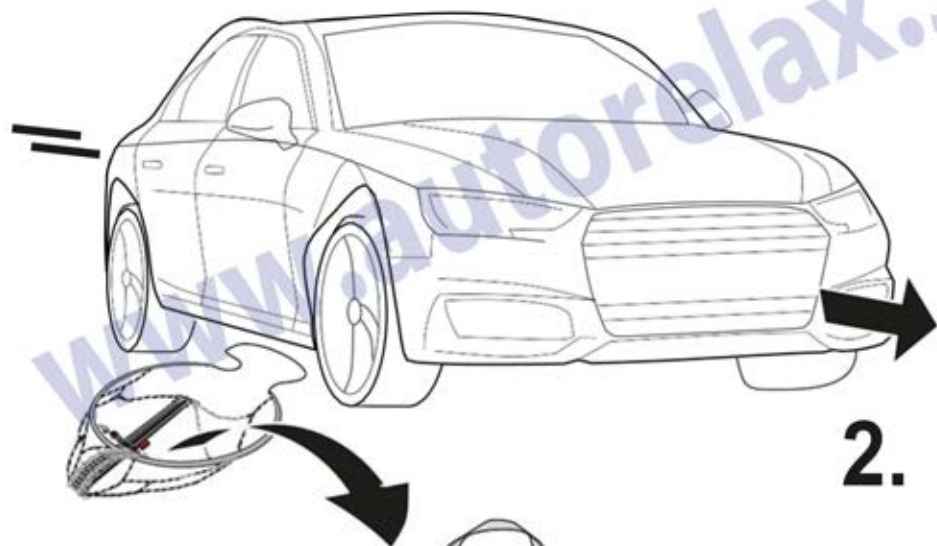
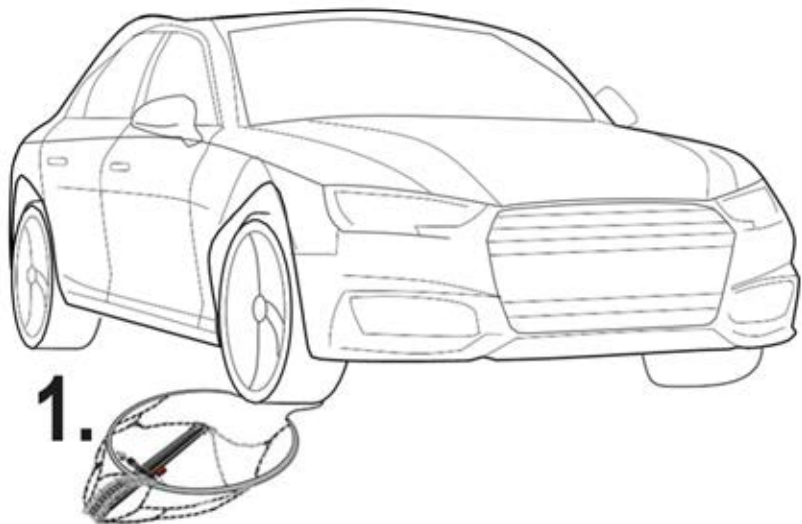

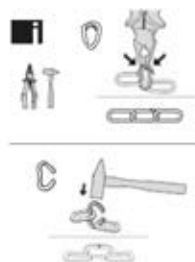

OPTIONAL

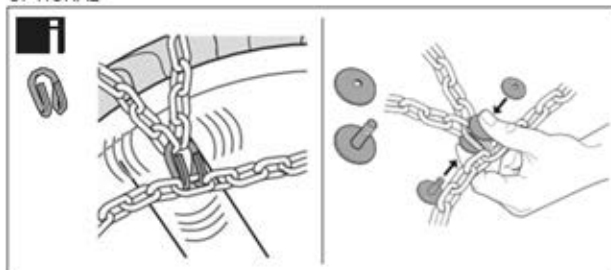

INSTRUCTIONS AND RECOMMENDATIONS FOR USE

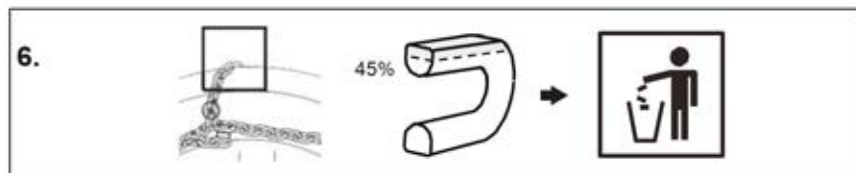
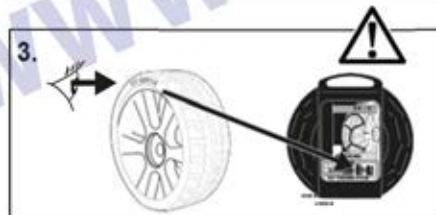
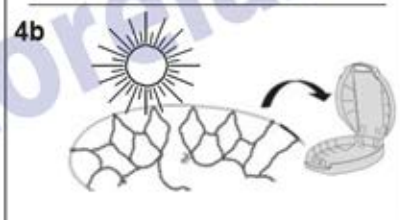
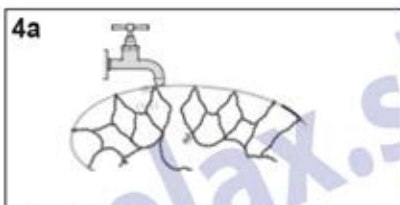
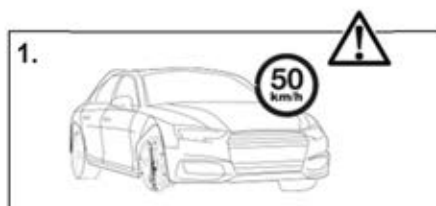

SK**POZOR:**

Každý rozmer pneumatiky má len jeden rozmer snehovej reťaze a je nutné ho rešpektovať. Skontrolujte, či sa rozmer pneumatik vozidla zhoduje s jednou z veľkostí uvedených na štítku škatule a na konci tejto brožúry.

Pozrite si príručku „Používanie a údržba“ vozidla a rešpektujte uvedené označenia.

Na suchej vozovke sú reťaze neúčinné a výrazne obmedzujú kontrolu nad vozidlom. Uistite sa, že reťaze sú v perfektnom stave.

Keď je opotrebenie článkov väčšie ako 45% hrúbky, snehové reťaze sa musia vymeniť, aby nedošlo k poškodeniu vozidla.

IT**ATTENZIONE:**

A ogni dimensione di pneumatico corrisponde una sola misura di catena da neve.

Verificare che la misura del pneumatico sia indicata sull'etichetta riportata sulla scatola e alla fine di questo libretto.

Attenersi alle indicazioni riportate sul libretto "uso e manutenzione"

del veicolo. Sul suolo asciutto le catene limitano il controllo del veicolo.

Accertarsi che le catene da neve siano in perfette condizioni.

Sostituire le catene quando l'usura delle maglie supera il 45% dello spessore per evitare danni al veicolo.

DE**ACHTUNG:**

Für jede Reifengröße passen nur bestimmte Schneekettengröße; das ist zwingend zu beachten. Überprüfen Sie, dass die Reifengröße Ihres Fahrzeuges mit einer der Größen übereinstimmt, die auf dem Verpackungsetikett steht und am Ende des Heftes. Lesen Sie das Benutzerhandbuch Ihres Fahrzeuges und beachten die entsprechenden Hinweise.

Auf trockenen Straßen sind Schneeketten wirkungslos und schränken die Kontrolle des Fahrzeuges stark ein.

Stellen Sie sicher, die Schneeketten sind in ausgezeichnetem Zustand.

Ersetzen Sie die Schneeketten wenn der Verschleiß bei über 45 % der Kettenstärke liegt, um das Fahrzeug nicht zu beschädigen.

FR**ATTENTION:**

A chaque dimension de pneumatique correspond une seule référence de chaîne.

Vérifiez que la dimension de votre pneumatique soit indiquée sur la boîte et à la fin de cette brochure.

Respectez les indications citées dans le livret « Emploi et entretien » du véhicule.

Sur les sols secs, les chaînes limitent le contrôle du véhicule.

Avant d'utiliser les chaînes, vérifiez qu'elle soit en parfait état.

Remplacez les chaînes quand l'usure des mailles dépasse le 45% de l'épaisseur pour ne pas endommager le véhicule.

ES**ATENCIÓN:**

A cada tipo de neumático le corresponde una sola medida de cadena.

Comprobar que la dimensión del neumático esté indicada en la parte frontal de la caja y al final de este folleto.

Siga atentamente las instrucciones que figuran en el libro "Uso y Mantenimiento" del vehículo. Sobre un suelo seco las cadenas limitan el control del vehículo.

Asegurarse de que las cadenas sean en perfectas condiciones.

Sustituir las cadenas cuando el desgaste de la malla sea superior al 45% del espesor para evitar daños al vehículo.

Upozornenie:

Každý rozmer pneumatík potrebuje iný rozmer snehovej reťaze čo je povinné rešpektovať. Skontrolujte či je reťaz vhodná pre Váš rozmer pneumatík. Overte si použitie snehových reťazi na použitý rozmer pneumatík v príručke od vozidla. Na suchej ceste sú reťaze neúčinné a negatívne ovplyvňujú jazdné vlastnosti.

Výrobca. KONIG S.p.A. Taliansko, Dodávateľ: AUTO RELAX s.r.o. SR, Osoba oprávnená výrobcom na vykonávanie záručných opráv v SR podľa zákona 250/2007 § 2 pís. n. : AUTO RELAX s.r.o. IČO: 44415711 Račianska 39, 83102 Bratislava

König S.p.A. Via Pescone, 9 - 23867 Suello, LC - ITALY



info@konigchain.com

www.autorelax.sk

